

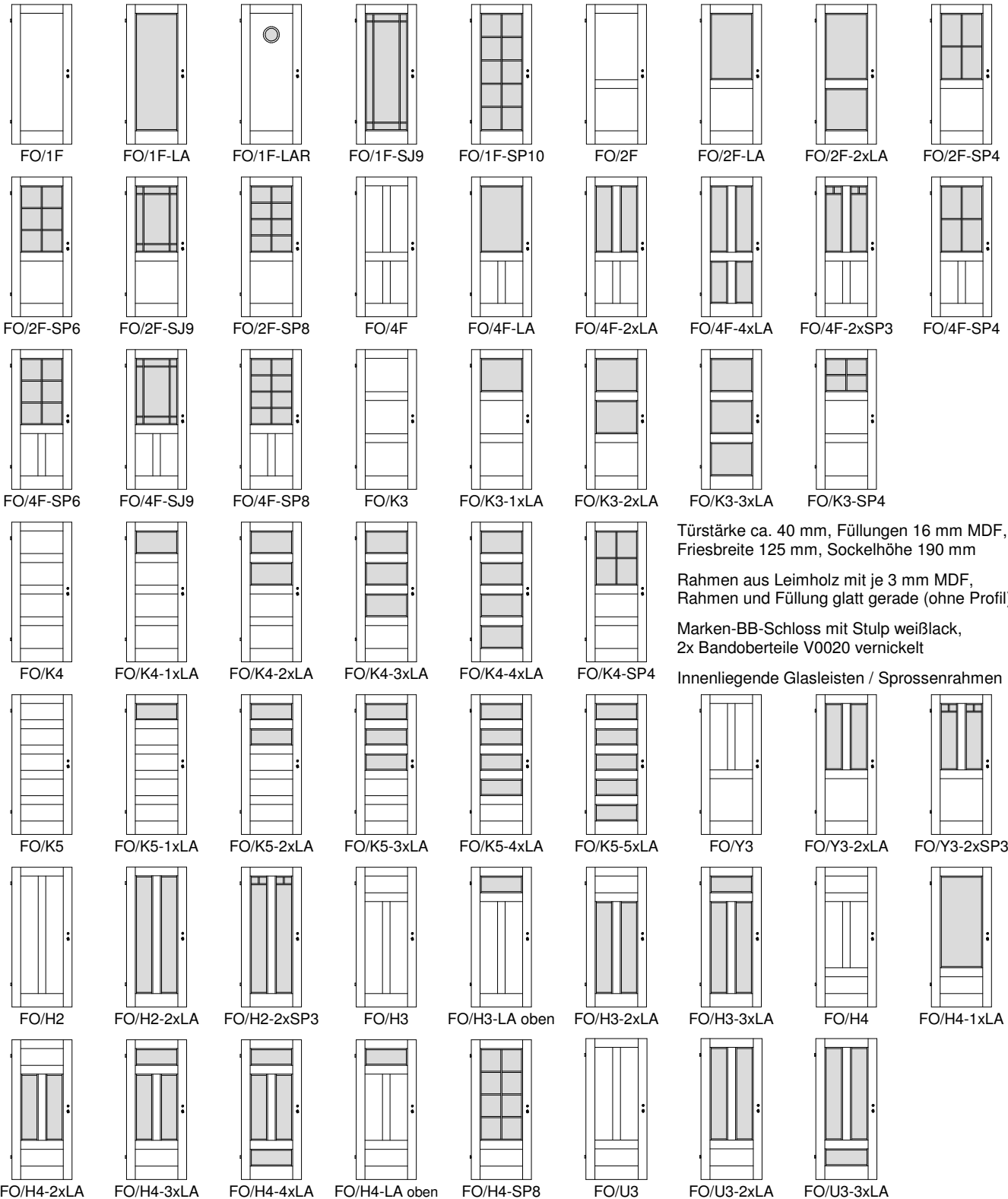

Weißlack Forta-Füllungstüren FO



Türstärke ca. 40 mm, Füllungen 16 mm MDF, Friesbreite 125 mm, Sockelhöhe 190 mm

Rahmen aus Leimholz mit je 3 mm MDF, Rahmen und Füllung glatt gerade (ohne Profil)

Marken-BB-Schloss mit Stulp weißlack, 2x Bandoberteile V0020 vernickelt

Innenliegende Glasleisten / Sprossenrahmen

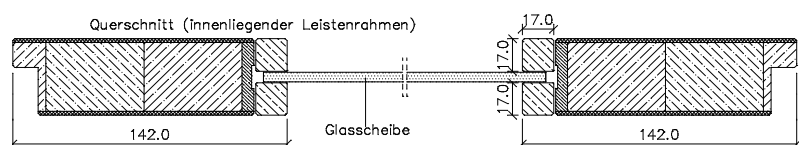
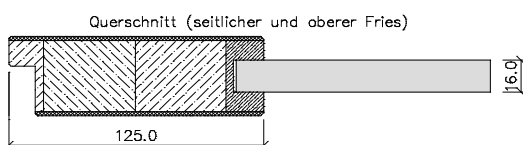



Weißlack Forta WE-Türen *FO-WE*

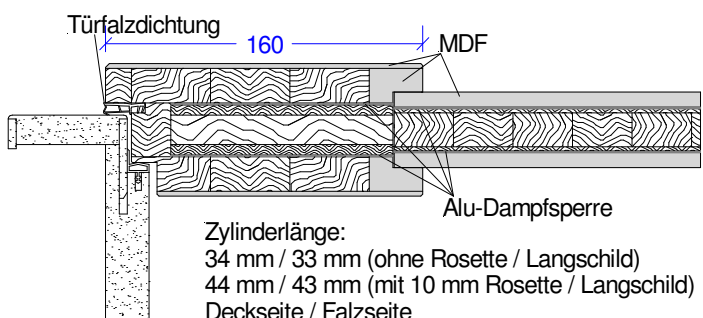
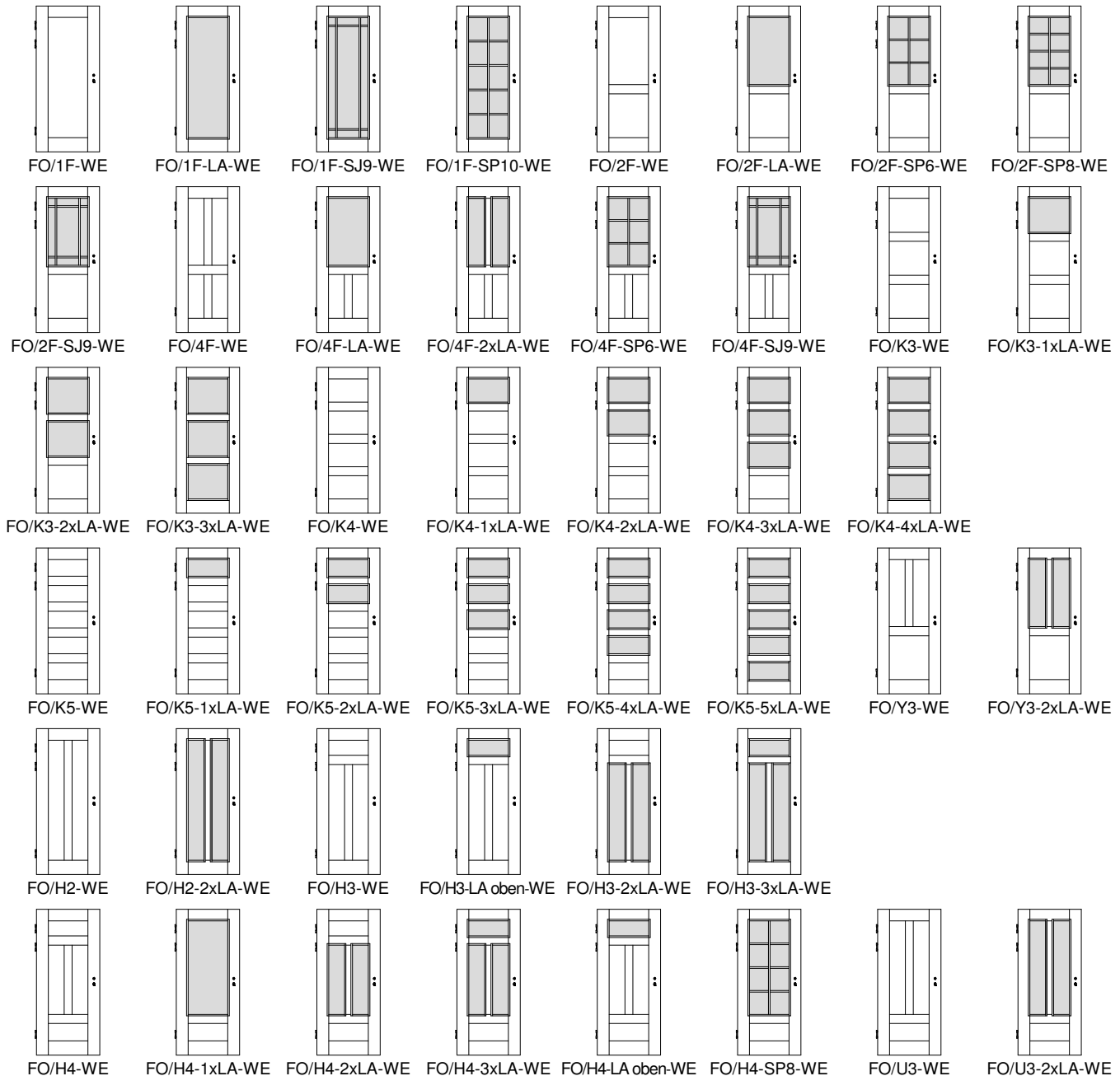

Rahmenstärke ca. 67mm, Füllungsstärke ca. 38mm,
Friesbreite außen 160mm, Friesbreite innen 120mm,
Sockelhöhe 195mm (Rahmen + Füllung ohne Profile)

Doppelfalz mit eingezogener Falzdichtung,
Alu-Dampfsperre (im Rahmen 2x, in Füllung 1x),
Marken-PZ-Schloss Stulp silberlack, Dorn 65mm,
3x Bandoberteile V0026WF vernickelt, Schalllex

Lichtausschnitte mit flächenbündigen Glasleisten oder
Sprossenrahmen für 24mm Isolierglas

Klimaklasse III* / Schallschutzklasse 2*
(ca. 41 dB) **ungeprüft*



Weißlack Blockrahmen *BLZ*

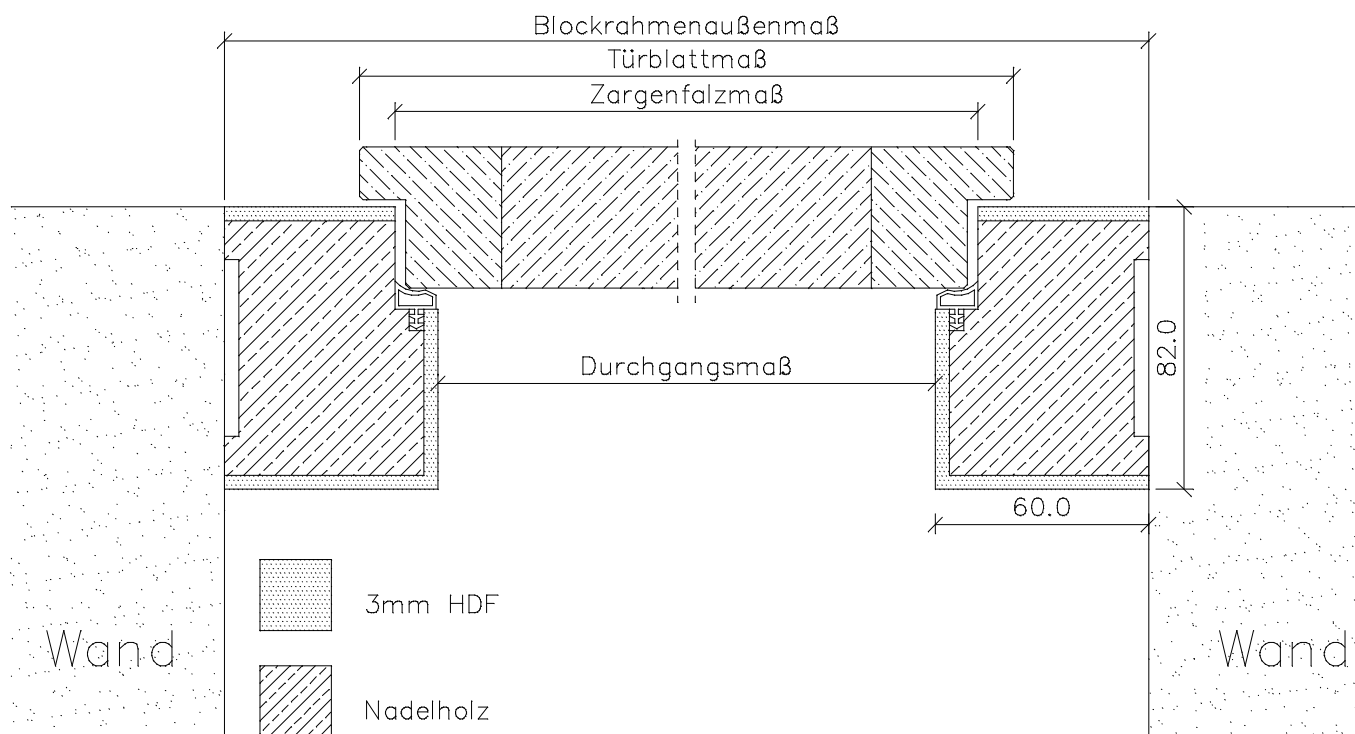

	Türbreite	Blockrahmen- falzmaß	Blockrahmen- durchgangsmaß	Blockrahmen- außenmaß
	610	590	566	686
	735	715	691	811
	860	840	816	936
	985	965	941	1061
	610 + 610 (1210)	1190	1166	1286
	735 + 610 (1335)	1315	1291	1411
	735 + 735 (1460)	1440	1416	1536
	860 + 735 (1585)	1565	1541	1661
	860 + 860 (1710)	1690	1666	1786
	985 + 860 (1835)	1815	1791	1911
	985 + 985 (1960)	1940	1916	2036
Höhe	1985	1982	1970	2030

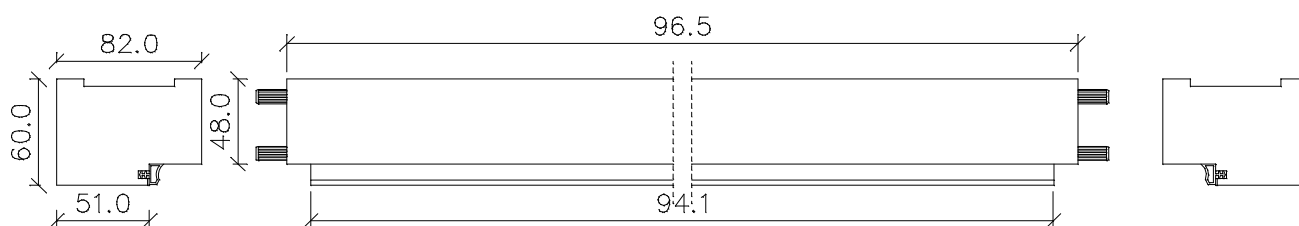

Front- / Seitenansicht des Querstücks



Weißlack Blendrahmen ABZ

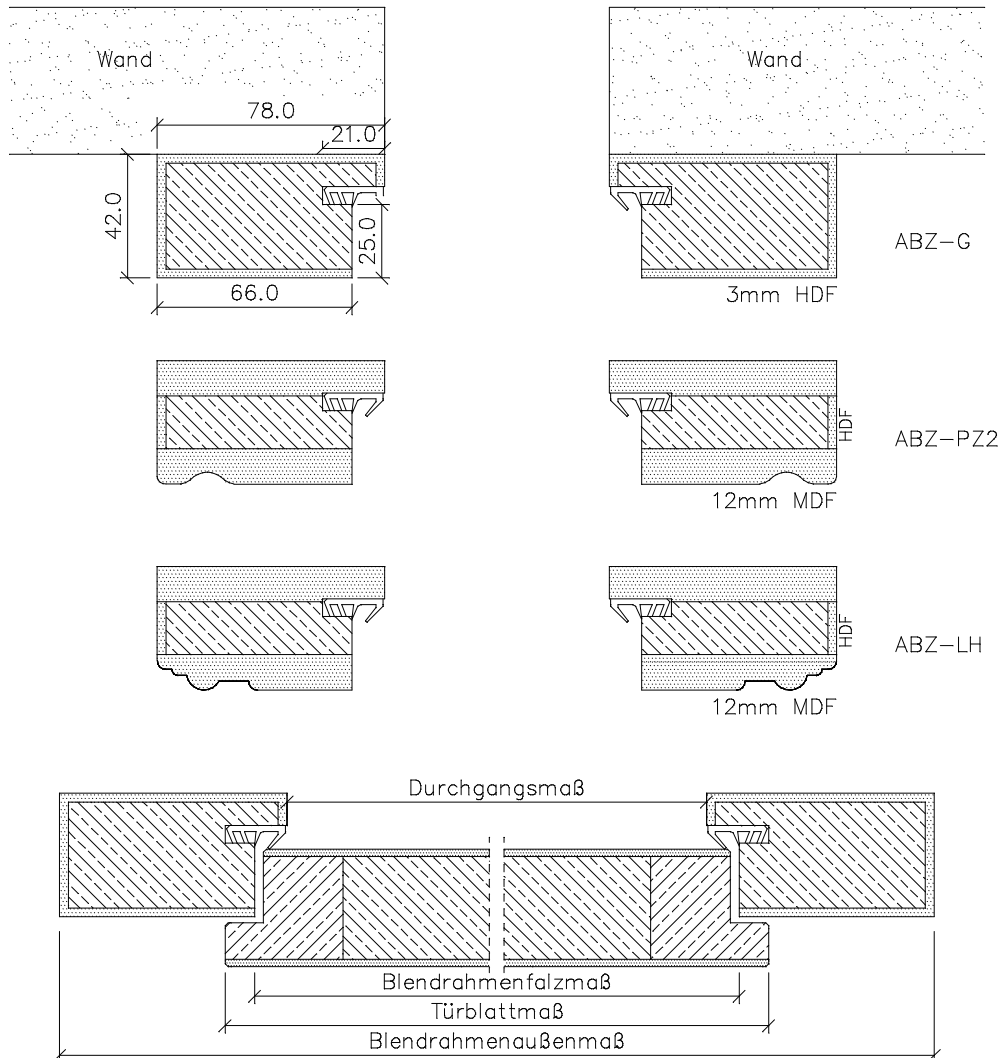

	Türbreite	Blendrahmenfalzmaß	Blendrahmendurchgangsmaß	Blendrahmenaußenmaß
	610	590	566	722
	735	715	691	847
	860	840	816	972
	985	965	941	1097
	610 + 610 (1210)	1190	1166	1322
	735 + 610 (1335)	1315	1291	1447
	735 + 735 (1460)	1440	1416	1572
	860 + 735 (1585)	1565	1541	1697
	860 + 860 (1710)	1690	1666	1822
	985 + 860 (1835)	1815	1791	1947
	985 + 985 (1960)	1940	1916	2072
Höhe	1985	1982	1970	2048



Windfangzargen *Typ SN / PZ2 / LH / BR / G6 / SG usw.*

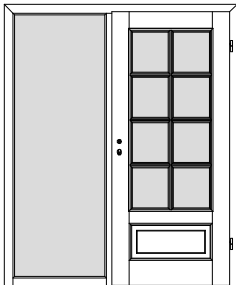

WI1S

1-flgl. Tür mit 1 festen Seitenteil *links*

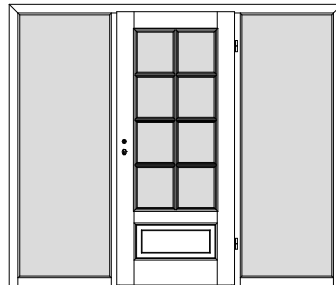

WI2S

1-flgl. Tür mit 2 festen Seitenteilen *links + rechts*

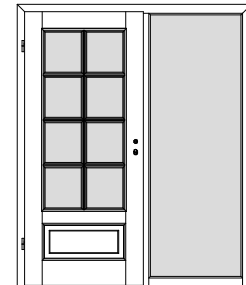

WI1S

1-flgl. Tür mit 1 festen Seitenteil *rechts*



WID1S

2-flgl. Tür mit 1 festen Seitenteil *links*



WID2S

2-flgl. Tür mit 2 festen Seitenteilen *links + rechts*

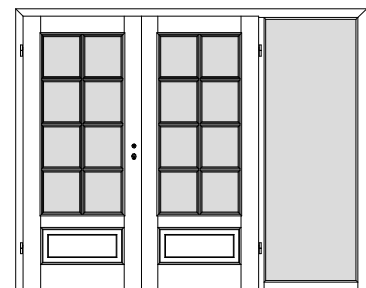

WID1S

2-flgl. Tür mit 1 festen Seitenteil *rechts*

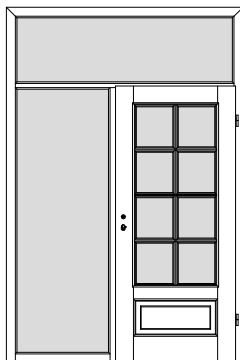

WIG1S

1-flgl. Tür mit 1 festen Seitenteil *links*
+ Oberlicht

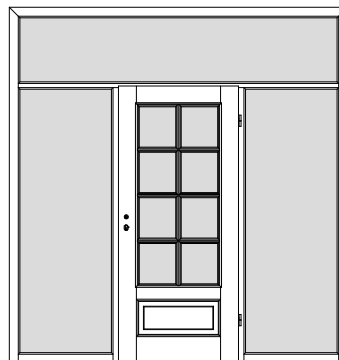

WIG2S

1-flgl. Tür mit 2 festen Seitenteilen *links + rechts*
+ Oberlicht

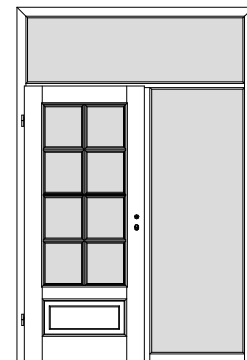

WIG1S

1-flgl. Tür mit 1 festen Seitenteil *rechts*
+ Oberlicht

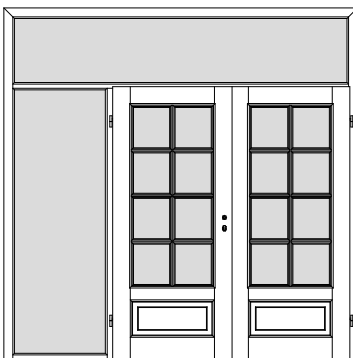

WIGD1S

2-flgl. Tür mit 1 festen Seitenteil *links*
+ Oberlicht



WIGD2S

2-flgl. Tür mit 2 festen Seitenteilen *links + rechts*
+ Oberlicht



WIGD1S

2-flgl. Tür mit 1 festen Seitenteil *rechts*
+ Oberlicht

*** Alle Seitenteile / Oberlichter sind mit Glasleisten zur bauseitigen Verglasung vorgerichtet, generell ohne Glas. ***